

# NCE H

CIRCULATEURS À HAUT RENDEMENT ÉNERGÉTIQUE  
POUR CHAUFFAGE ET CLIMATISATION



### Données techniques

#### Désignation

NCE H 25-100/180  
 Série \_\_\_\_\_  
 Version \_\_\_\_\_  
 DN des raccords en mm \_\_\_\_\_  
 Hauteur maximum de refoulement en dm \_\_\_\_\_  
 Entraxe en mm \_\_\_\_\_

#### Exécution

Circulateur à vitesse variable à haut rendement énergétique entraîné par un moteur synchrone à aimant permanent (pm) et variateur de contrôle.

#### Utilisations

Chauffage et climatisation.

#### Moteur

Moteur synchrone à aimant permanent.

- Moteur : vitesse variable
- Tension d'alimentation : monophasé 230 V (-10 %; + 6 %)
- Fréquence : 50 Hz
- Protection : IP 44
- Classe d'isolation moteur : F
- Protection contre les surcharges (*intégrée*).
- Câblage : câble entre phases et neutre.
- Fabriqué selon : EN 60335-1, EN 60335-2-51.

#### Caractéristiques techniques

- Température du liquide : de -10°C à + 110°C
- Température ambiante : de 0°C à + 40°C
- Pression de service admissible maximum : 10 bars
- Stockage : -20°C / + 70°C max. humidité relative de 95 % à 40°C
- Certifications : Conforme aux exigences CE
- Pression acoustique ≤ 40 dB (A).
- Pression minimum d'aspiration :
  - 0,1 bar à 75°C
  - 1,1 bar à 110°C
- Quantité maximum de glycol : 20 %
- EMC selon : EN 55014-1, EN 55014-2, EN 61000-3-2, EN 61000-3-2.
- Raccordements filetés selon ISO 228 : Ø1" 1/2, Ø2".
- Référence des circulateurs les plus efficaces : EEI ≤ 0,20.

#### Option

- Raccords d'adaptation en laiton ou en fonte.



### Construction

Composant	N°	Matériaux
Corps de pompe	1	Fonte GJL-200 EN 1561
Roue	2	Composite
Arbre	3	Acier inoxydable
Roulements	4	carbone
Butée	5	Céramique
Rotor	6	Acier inoxydable
Enroulements	7	Fil de cuivre
Carte électronique	8	-
Joint	9	EPDM

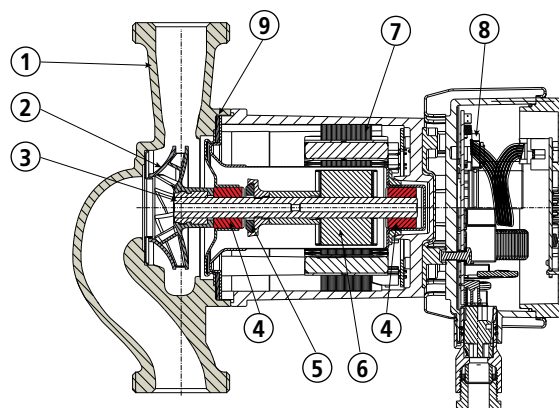

### Les "+" produit

#### Pompe intelligente

Le circulateur NCE H adapte ses fonctions au système : il mesure la pression et le débit et régle la vitesse en fonction de la pression choisie.

#### Utilisation facile

Il existe différents modes sélectionnables à partir du panneau de commande.

### Performances

Référence	MOTEUR				DN	Entraxe mm	m <sup>3</sup> /h* l/min*	0	2	4	6	7	8	9	10	11
	Tension	Vitesse	Watts	A				0	33.3	66.6	100	116.6	133	150	166.6	183.3
NCE H 25-40/180	230 volts 50/60 Hz	Variable	10 à 60	0,1 à 0,5	1" 1/2	180	H* m	4.1	4.1	2.6	1	0.3	-	-	-	-
NCE H 32-40/180				2"												
NCE H 25-60/180			10 à 90	0,1 à 0,75	1" 1/2			5.9	6.1	4.1	2.4	1.7	0.8	0.1	-	-
NCE H 32-60/180				2"												
NCE H 25-80/180			10 à 140	0,1 à 1,15	1" 1/2			8.2	8.5	6.4	4.3	3.4	2.5	1.6	0.6	-
NCE H 32-80/180				2"												
NCE H 25-100/180			10 à 180	0,1 à 1,5	1" 1/2			9.9	9.9	7.8	5.8	4.8	3.8	2.8	1.7	0.6
NCE H 32-100/180				2"												
NCE H 25-120/180			10 à 180	0,1 à 1,5	1" 1/2			12	11.6	8.7	6.1	4.9	3.9	2.8	1.7	0.6
NCE H 32-120/180				2"												

\* Caractéristiques à vitesse maximum

### Modes opératoires



#### Mode automatique : (réglage d'usine)

Dans ce mode, la pompe définit automatiquement la pression de service, en fonction du circuit hydraulique. Ce mode est recommandé dans la plupart des systèmes.



#### Mode pression proportionnelle :

Le circulateur modifie la pression proportionnellement au débit actuel du flux. La valeur de la pression peut être ajustée avec les touches "+" et "-".



#### Mode de pression constante :

Le circulateur conserve la pression constante lorsque le débit de référence change. La valeur de la pression peut être ajustée avec les touches "+" et "-".



#### Mode vitesse fixe :

Le circulateur fonctionne à courbe constante et la courbe peut être modifiée à l'aide des touches "+" et "-".



#### Mode nuit :

Lorsque la température du liquide chute de 15-20° C la pompe se met automatiquement en mode nuit, dans la pratique le circulateur fonctionne à courbe minimale. Lorsque la température monte de nouveau, la pompe revient au mode sélectionné.

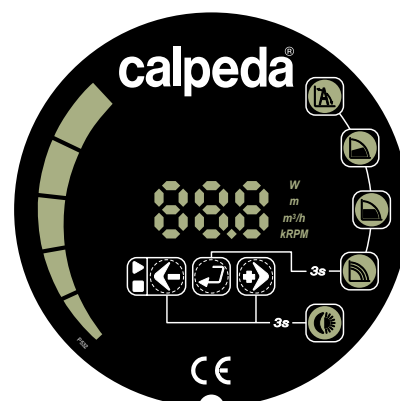

#### Utilisation du panneau de configuration

Le circulateur NCE H peut fonctionner :

- en mode automatique
- en mode de pression proportionnelle
- en mode de pression constante
- en mode vitesse fixe
- en mode nuit

Le mode de nuit peut être sélectionné avec n'importe quel mode de fonctionnement.

### Courbes hydrauliques

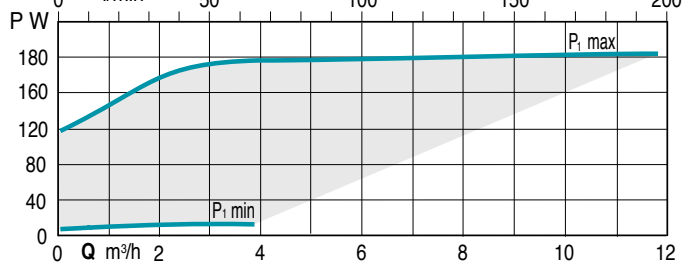
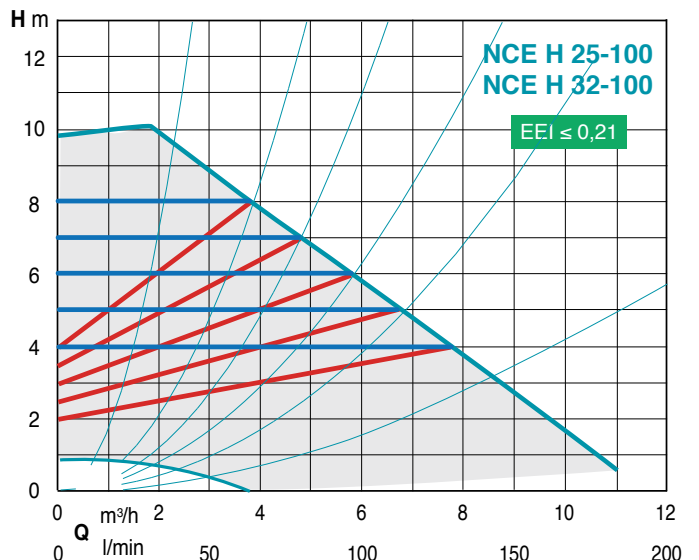
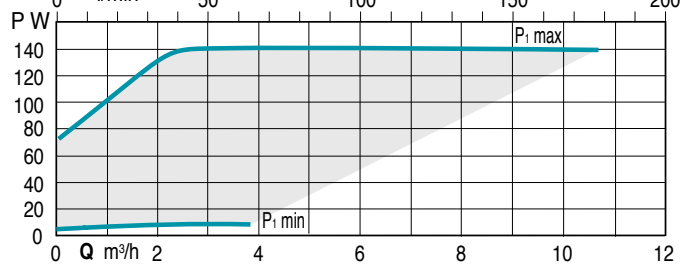
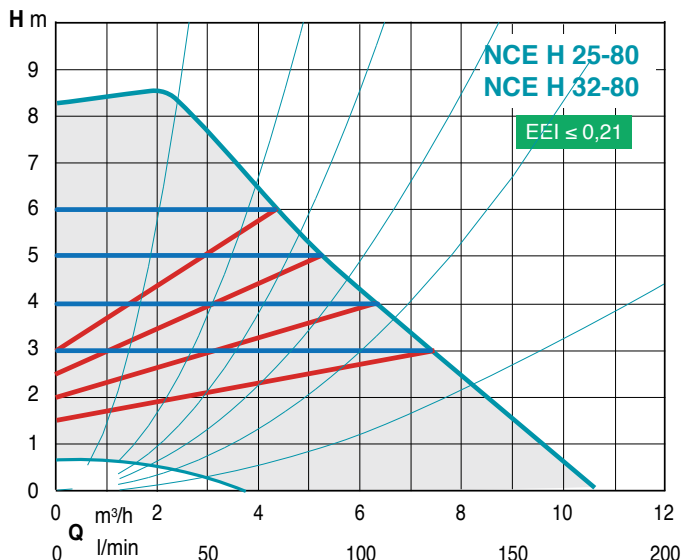
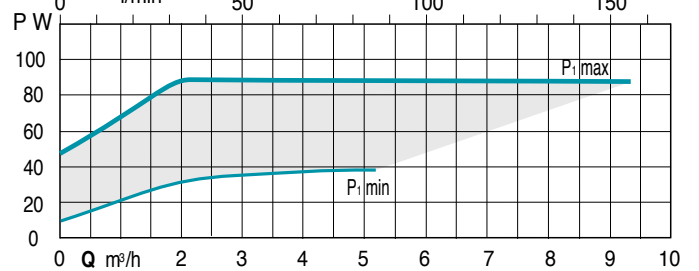
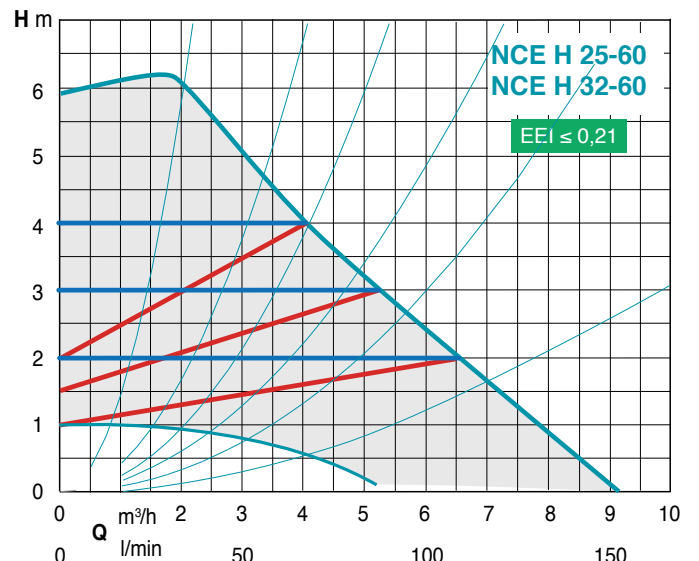
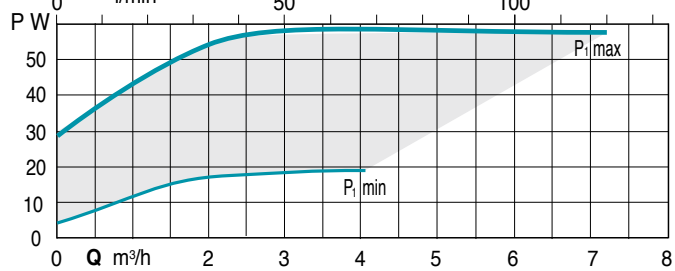
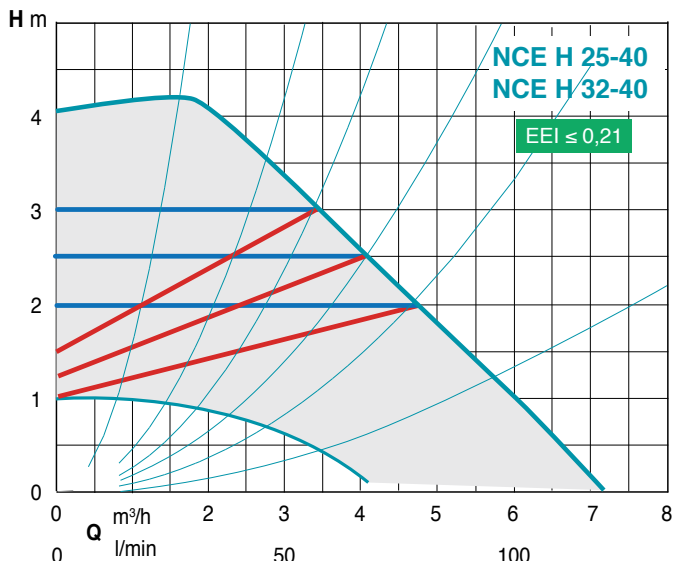

- Mode pression proportionnelle
- Mode pression constante
- Mode vitesse fixe

### Courbes hydrauliques

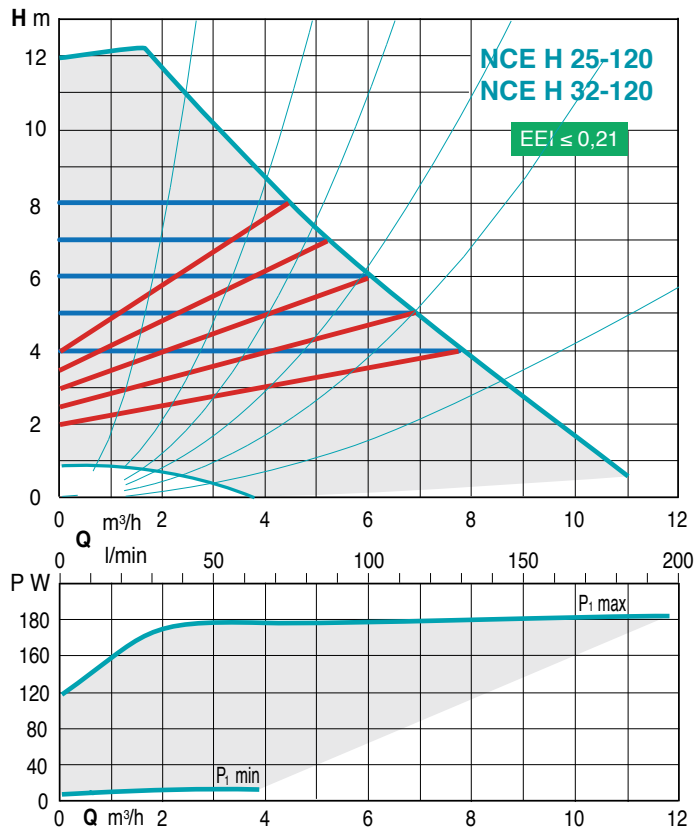

- Mode pression proportionnelle
- Mode pression constante
- Mode vitesse fixe

### Dimensions et poids

Référence	DN Ø	A mm	Poids kg
NCE H 25-40/180	1"1/2	180	4
NCE H 32-40/180	2"		4.10
NCE H 25-60/180	1"1/2		4
NCE H 32-60/180	2"		4.10
NCE H 25-80/180	1"1/2		4
NCE H 32-80/180	2"		4.10
NCE H 25-100/180	1"1/2		4
NCE H 32-100/180	2"		4.10
NCE H 25-120/180	1"1/2		4
NCE H 32-120/180	2"		4.10

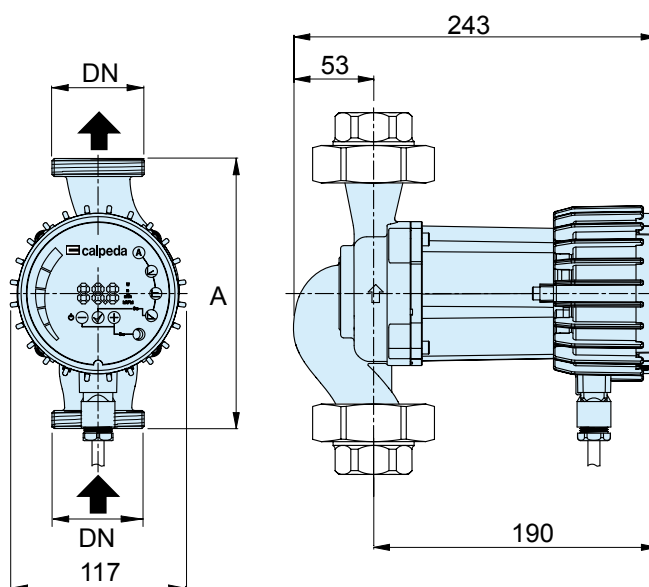

### Installations

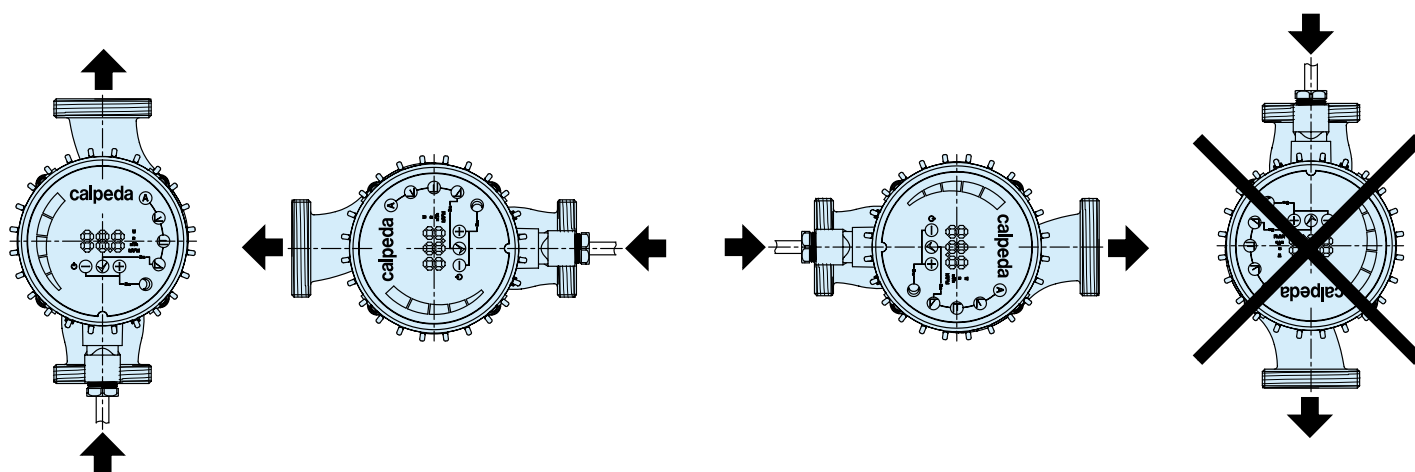

### Raccords d'adaptation

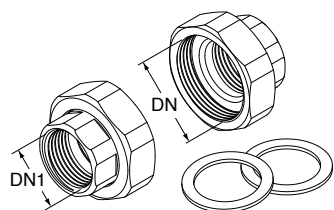

Raccords d'adaptation en fonte

Référence	DN Ø	DN1 Ø
RUF 25	1"1/2	1"
RUF 32	2"	1"1/4